

UWD

UNIQUE WOOD DESIGN



Szanowni państwo,

nasza przygoda z drewnem i wodą rozpoczęła się w roku 1979. Zajęliśmy się wtedy budową łodzi i jachtów, z czasem rozszerzając pole zainteresowań. Z upływem lat coraz częściej schodziliśmy na ląd, realizując projekty wyposażenia wnętrz mieszkalnych. Dziś, po niemal trzydziestu latach mamy przyjemność zaprezentować państwu ofertę nowej firmy, powstałej na styku tradycji i nowoczesności. Doświadczeni rękodzielnicy współpracują tu z młodymi projektantami, wiekowe metody obróbki drewna łączą się z najnowszymi technologiami impregnacji. Efektem jest niniejsza kolekcja unikalnych mebli łazienkowych. Jeżeli myślnie państwo o łazience przytulnej i praktycznej a zarazem stylowej i pięknej, oznacza to, że pracujemy z myślą o Was.

Zespół Unique Wood Design



Eureka

Nowoczesna i dynamiczna

Nasza pierwsza wanna, której dynamiczny kształt może budzić skojarzenie z kadłubem smukłego jachtu. Unikalny design sprawia, że raz zobaczywszy, trudno o niej zapomnieć. Jak wszystkie nasze produkty, wanna ta wykonana jest w całości z litego drewna. Wyróżnia się interesującym połączeniem ekstrawaganckiego stylu i wyrafinowanego smaku.

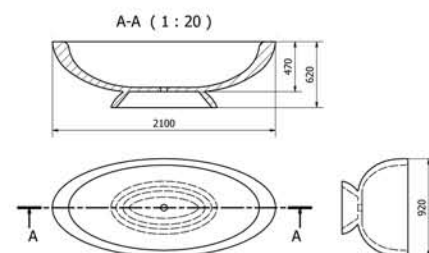

Kasjopeja

Harmonijna i stonowana

Delikatne linie i załamania nadają tej wannie wyjątkowo harmonijny wygląd. Jest uniwersalna - komponuje się z najróżniejszymi stylami wyposażenia łazienek. Głębokość oraz specjalnie zaprojektowany profil ścianki zapewnia wygodę i pełen relaks.

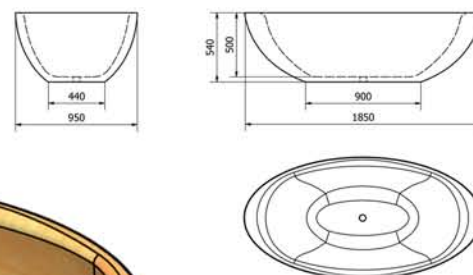
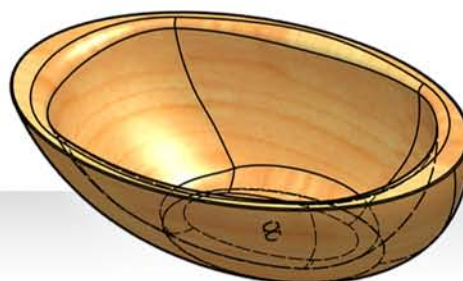

Nefernefer

Królowa wani

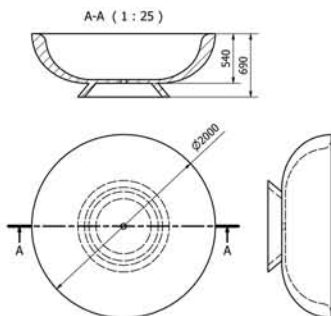

Wanna dwu i więcej osobowa, okrągła. Harmonijny kształt na bazie kuli. Najpiękniej prezentuje się w centralnej części łazienki, roztaczając nad otoczeniem aurę spokoju.

Beatrycze

Prosta i tradycyjna

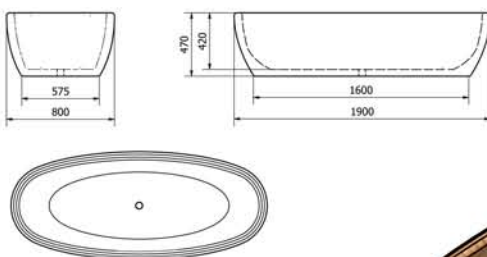

W tym kształcie zawarte są całe wieki tradycji rękodzielniczej. Urok tkwi w oszczędności wyrazu, nieskomplikowanej, rustykalnej linii.

Drewniane umywalki charakteryzuje ład, piękno i naturalność. Symfonia wzorów, kolorów i materiałów ujętych w nowoczesnej, designerskiej stylistyce, pozwala tworzyć niezapomniane wnętrza.

Yasmin

Umywalka wykonana z Padouku - szlachetnego drzewa egzotycznego. Pełny kształt. Znakomicie wkomponuje się w łazienkę wyposażoną nowoczesnie i elegancko.

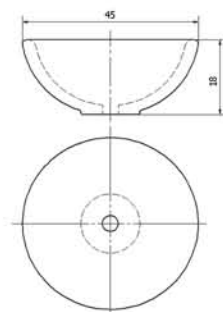

Livia

Cynamonowa barwa drzewa Meranti roztacza w łazience ciepły blask. Umywalka uniwersalna - nabladowa lub wpuszczana w blat.

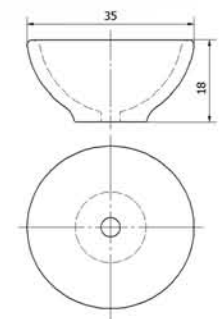

Franceska

Wykonana z wiązu, jasnego i rzadko stosowanego drzewa. Doskonale komponuje się z ciemnymi elementami łazienki.

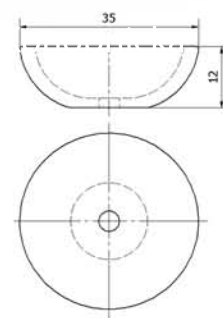

Sheila

Unikalny, wyrafinowany kształt. Smukła i delikatna, znakomicie prezentuje się na pierwszym planie. Wykonana z Padouku. Polecamy montaż na zdobionej, drewnianej nodze.

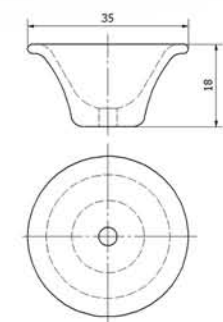

Rienan

Umywarka nablatawa
Padouk
Wysokość: 18 cm
Średnica: 45 cm



Ethien

Umywarka nablatawa
Wiąz (czeczota)
Wysokość: 16 cm
Średnica: 45 cm



Lamia

Umywarka nablatawa
Wiąz (czeczota)
Wysokość: 20 cm
Średnica: 30 cm



Thienna

Padouk
Wiąz (czeczota)
Wysokość: 14 cm
Średnica: 30 cm



Cidaris

Umywarka nablatawa
Cis (czeczota)
Wysokość: 15 cm
Średnica: 30 cm



Nimue

Umywarka uniwersalna
Wiąz
Wysokość: 35 cm
Średnica: 30 cm



Hellene

Umywarka nablatawa
Wiąz (czeczota)
Wysokość: 18 cm
Średnica: 45 cm



Virginia

Umywarka nablatawa
Wiąz (czeczota)
Wysokość: 18 cm
Średnica: 40 cm



Dodatkowe akcesoria

Oprócz wanien i umywalek, oferujemy również szeroką gamę drewnianych akcesoriów. Są wśród nich oparcia, zagłówki, półeczki i uchwyty montowane na wannie, mydelniczki, deski sedesowe, ramki do luster oraz obudowy do wanien.

Pokrycie: wodoodporność i długowieczność

Doświadczenie w budowie łodzi nauczyło nas jak należy traktować drewno, tak, aby zapewnić mu wodoodporność i trwałość. W naszych rękodzielniach stosujemy tradycyjne metody w połączeniu z technologią dwudziestego pierwszego wieku. Wielowarstwowe pokrycie ze specjalnie dobranych żywic oraz lakierów powoduje, że odpowiednio traktowana wanna może trwać przez długie lata i stać się rodzinną, międzypokoleniową pamiątką.

Konserwacja

Miękka szmateczka, ogólnodostępne łagodne mleczko do czyszczenia powierzchni akrylowych. Lakiery tworzące pokrycie mają właściwości antyseptyczne, dzięki czemu wanna drewniana jest bardziej higieniczna od wanien standardowych.

Dlaczego drewno?

Oto kilka powodów, dla których wybraliśmy drewno:

- niepowtarzalne piękno - każdy fragment ma inny wzór i kolor. Komponowanie drewnianych elementów w harmonijną całość jest wymagające, ale też przynosi wiele satysfakcji. Każde stworzone przez Nas rękodzieło jest niepowtarzalne, ma swój własny charakter i duszę.
- uniwersalność - w zależności od rodzaju użytego drewna, stworzona rzecz może mieć zupełnie różny charakter. Łazienka może zyskać charakter ciepła i przytulności, ale też oszczędnej elegancji, może być urządzona w stylu klasycznym, albo nowoczesnym. Drewno jest w stanie spełnić najbardziej wyszukane oczekiwania.
- działanie odstresowujące - wanna jest miejscem relaksu, odprężenia, refleksji... Drewno jest źródłem pozytywnej energii, spokoju i harmonii.
- wpływ na środowisko - proces tworzenia mebli z drewna jest znacznie bardziej przyjazny dla środowiska naturalnego niż w przypadku wszystkich innych materiałów.

Gatunki drzewa

Wykonujemy rękodzieła z drewna afrykańskiego (Padouk, Sapeli, Wenge, Mahoń), azjatyckiego (Merbau, Meranti), amerykańskiego (Orzech amerykański, Cedr kanadyjski) oraz europejskiego (Dąb, Klon, Jesion, Wiąz, Cześćnia, Cis, Jawor).

Gwarancja

Nasze wyroby są objęte wieloletnią gwarancją. Jedyne używanie produktów niezgodnie z ich przeznaczeniem lub nieprawidłowa konserwacja unieważnia umowę gwarancyjną.

UWD
UNIQUE WOOD DESIGN

e-mail: biuro@uniquewood.pl